



# Square Stick

Inspiré d'un jeu qui se joue avec un simple stylo et du papier, Square Stick vise à former des carrés avec des baguettes en bois sur un plateau. Si vous êtes un stratège, alors ce jeu de plateau est fait pour VOUS ! Ce jeu compact se joue à deux, dans n'importe quel lieu !

 Difficulté **Moyen**

 Durée **13 heure(s)**

 Catégories **Jeux & Loisirs**

 Coût **19.50 EUR (€)**

## Sommaire

Introduction

**Matériel à disposition**

**Règles du Jeu**

**Autres jeux à essayer !**

Video d'introduction

Étape 1 - Impression 3D - Plateau avec table de jeu rainurée

Étape 2 - Découper plaque aimanté

Étape 3 - Fixer les Carrés Magnétiques

Étape 4 - Impression 3D - 2 Tiroirs

Étape 5 - Fixation des Tiroirs

Étape 6 - Impression 3D - 24 Baguettes Femelles

Étape 7 - Impression 3D - 24 Baguettes Mâles

Étape 8 - Assembler Baguettes Femelles et Mâles

Étape 9 - Impression 3D - 18 Pions

Étape 10 - Aimer les Pions

Étape 11 - Peindre Baguettes et Pions

Étape 12 - Ouvrir les Tiroirs

Étape 13 - Placer les Baguettes et Pions dans chaque Tiroir

Étape 14 - A vous de jouer !

Commentaires

## Introduction

## Matériel à disposition

- 12 Baguettes magnétiques rouges constituées de deux parties à assembler ( une partie femelle et une mâle)
- 12 Baguettes magnétiques bleus constituées de deux parties à assembler ( une partie femelle et une mâle)
- 9 Pions rouges
- 9 Pions bleus
- Cartes de niveau
- Règles du jeu
- Un plateau avec table de jeu rainurée
- 2 tiroirs de rangement à double compartiment

- 2 Axes de 4 mm de diamètre et 23 mm de longueur
- 24 x 2 Aimants de 4 x 3 mm à placer entre les baguettes mâles et femelles
- 2 aimants à insérer de manière diagonale dans les trous des compartiments
- 2 aimants à fixer en diagonal en dessous du plateau
- 4 carrés magnétiques de 60mm x 60mm

## Règles du Jeu

- Le but du jeu est de former plus de carrés que son adversaire sur le plateau à l'aide de baguettes magnétiques
- Un carré est considéré « formé » lorsque ses quatre côtés sont remplis par des baguettes.
- Chaque joueur place une baguette à tour de rôle sur le plateau à rainures en la faisant glisser délicatement
- Le joueur marque un point lorsque 4 baguettes se complètent pour former un carré. Il peut dès lors placer un pion au dessus du carré
- Un carré ne doit pas nécessairement être complété par les baguettes du même joueur pour l'obtention d'un point
- Une partie se déroule en plusieurs manche
- Une manche est gagnée lorsqu'un joueur a 1 ou plusieurs pions de plus que son adversaire placé sur la plateforme. La manche se termine lorsque chaque joueur a épuisé son stock de baguettes et que tous les carrés de la plateforme sont remplis
- Pour augmenter la difficulté du niveau dans le jeu, les joueurs peuvent tirer une carte qui leur indique où placer leur 1ère baguette sur la plateforme

### *Petit Rappel*

- 4 baguettes = 1 carré
- 1 carré fermé = 1 point
- 1 point = 1 pion placé au dessus du carré
- 1 manche = 24 baguettes utilisées
- 10 manches gagnés = Fin de la partie

## Autres jeux à essayer !

### *Le Tic Tac Toe*

Le Le tic-tac-toe, aussi appelé « morpion » (par analogie au jeu de morpion), est un jeu de réflexion se pratiquant à deux joueurs au tour par tour dont le but est de créer le premier un alignement. Le jeu se joue ici avec les Pions.

### *Sticky Maths !*

(Réfléchissez à un nombre entre 1 - 500) Ensuite, chacun votre tour, vous placez un baguette sur le plateau. Vous obtenez le chiffre qui est indiqué au milieu du carré qui touche la baguette. Si votre baguette est entre deux carrés vous pouvez soit ajouter ces numéros ensemble ou les multiplier. A chaque tour, vous devez additionner, soustraire, diviser ou multiplier le chiffre obtenu à celui d'avant. Le premier qui atteint le chiffre a gagné.

## Matériaux

## Outils

- 📄 Squares Stick tiroir.stl
- 📄 Square\_Stick\_pions.stl
- 📄 Square\_Stick\_plateau\_.stl
- 📄 Square\_Stick\_baguettes\_femelle.stl
- 📄 Square\_Stick\_baguette\_mâle.stl
- 📄 Square\_Stick\_baguettes\_femelle.stl
- 📄 Square\_Stick\_baguette\_mâle.stl

# Étape 1 - Impression 3D - Plateau avec table de jeu rainurée

Imprimer les éléments avec les paramètres d'impression suivant :

- Epaisseur de couche : 0.20 mm
  - Densité de remplissage : 20 %
  - Couche supérieure et intérieure : 0.8 mm
- Respecter la disposition comme sur l'image

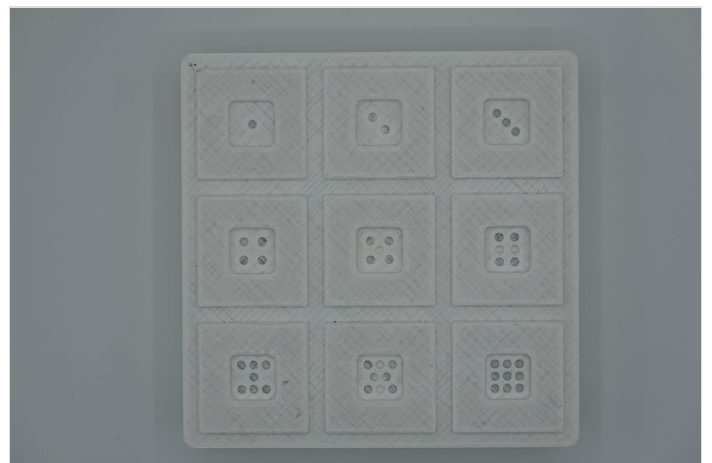
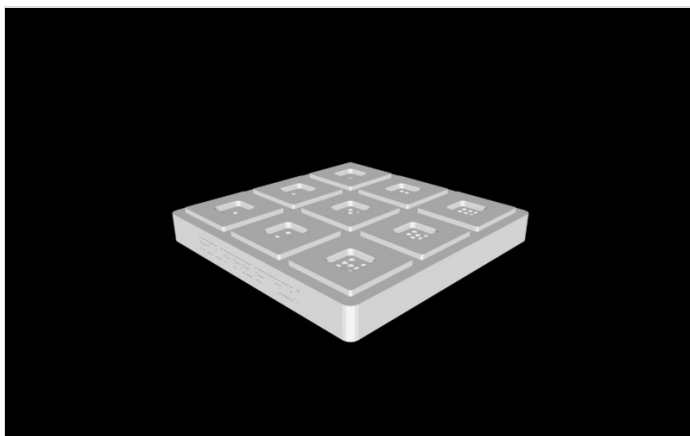
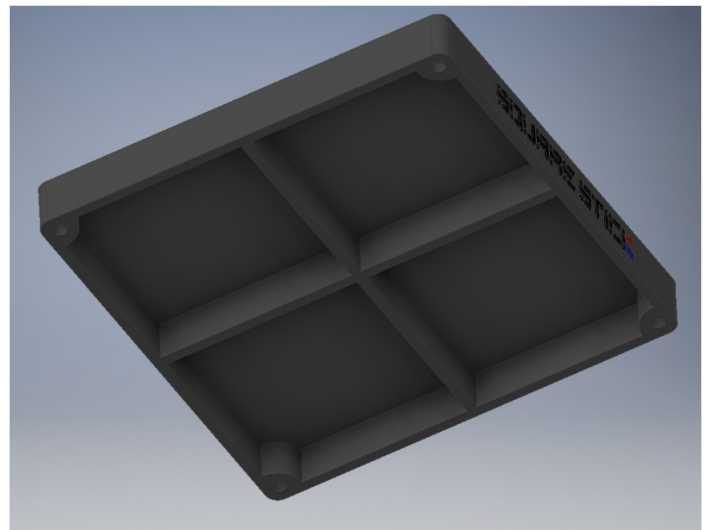
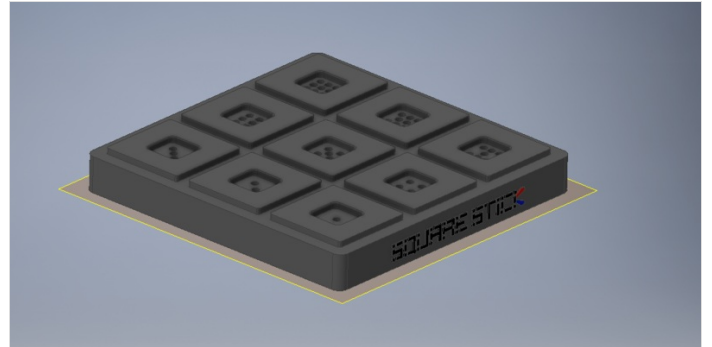
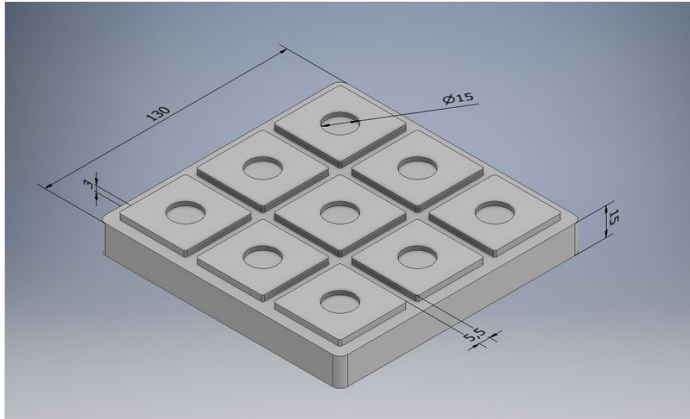

## Étape 2 - Découper plaque aimanté

Découper la plaque aimanté de façon à avoir 4 carrés magnétiques de 60mm x 60mm

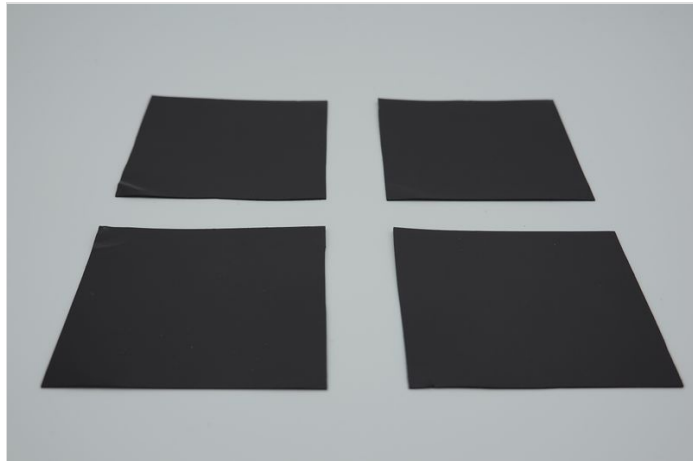
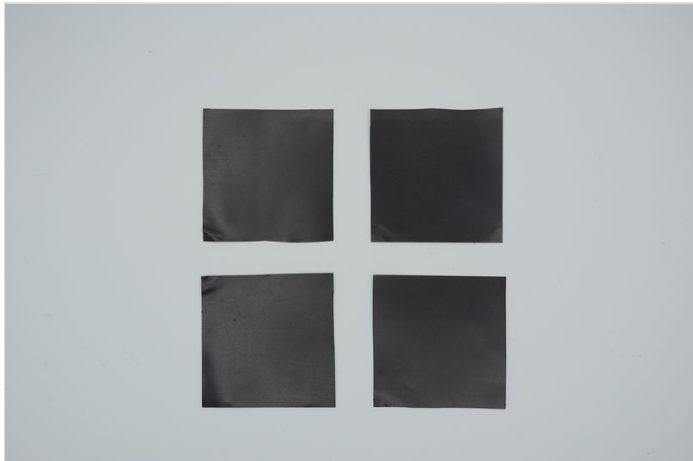

---

## Étape 3 - Fixer les Carrés Magnétiques

Coller les 4 carrés magnétiques de 60mm x 60mm sous le plateau de jeu à rainures.

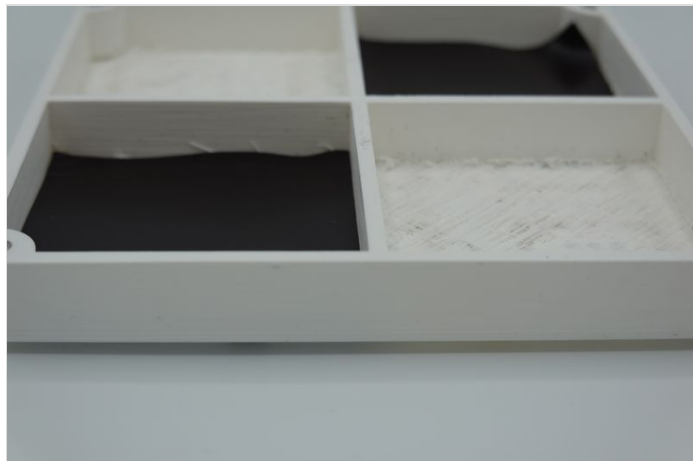

## Étape 4 - Impression 3D - 2 Tiroirs

Imprimer les éléments avec les paramètres d'impression suivant :

- Epaisseur de couche : 0.20 mm
- Densité de remplissage : 20 %
- Couche supérieure et intérieure : 0.8 mm

Respecter la disposition comme sur l'image

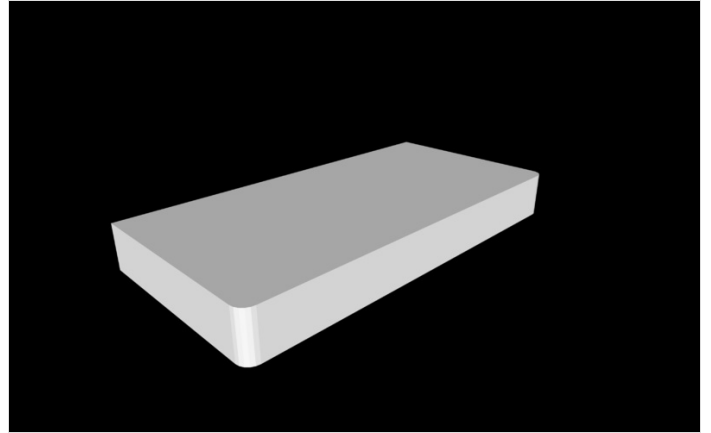
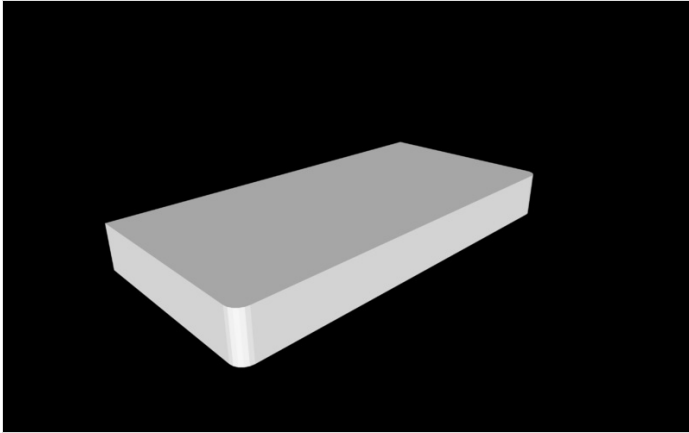

## Étape 5 - Fixation des Tiroirs

Fixer les Tiroirs au plateau de jeu à rainure à l'aide de 2 Axes et de 4 Aimants. Placer les Axes et les Aimants en diagonal . Il faut impérativement faire attention à la polarisation

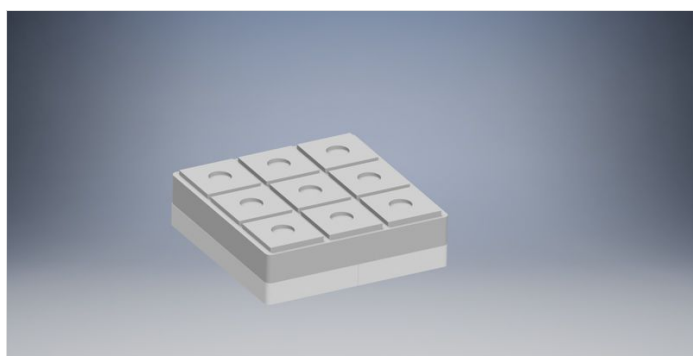
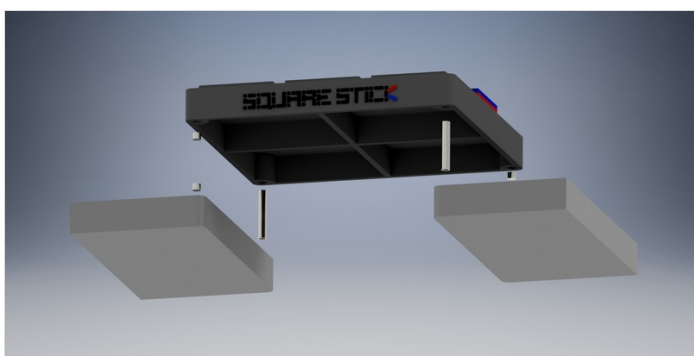
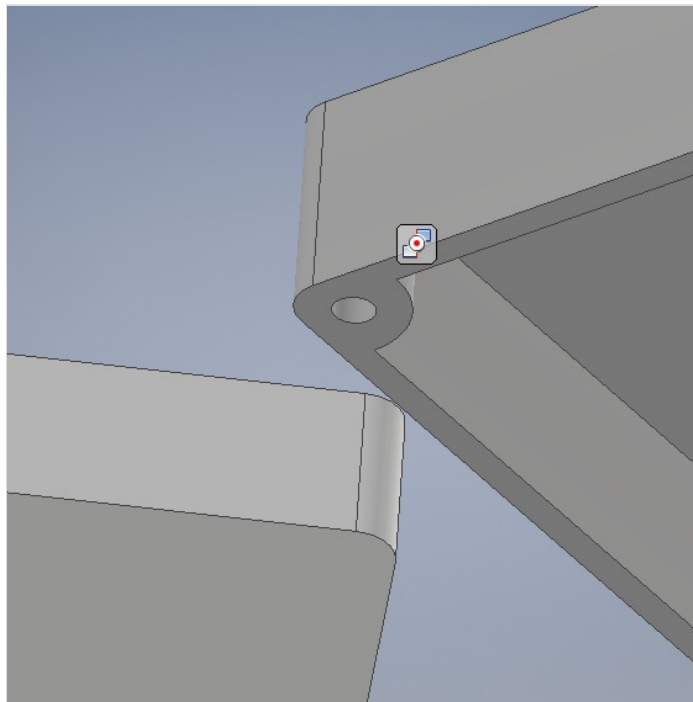

## Étape 6 - Impression 3D - 24 Baguettes Femelles

Imprimer les éléments avec les paramètres d'impression suivant :

- Epaisseur de couche : 0.20 mm
- Densité de remplissage : 20 %
- Couche supérieure et intérieure : 0.8 mm

Respecter la disposition comme sur l'image

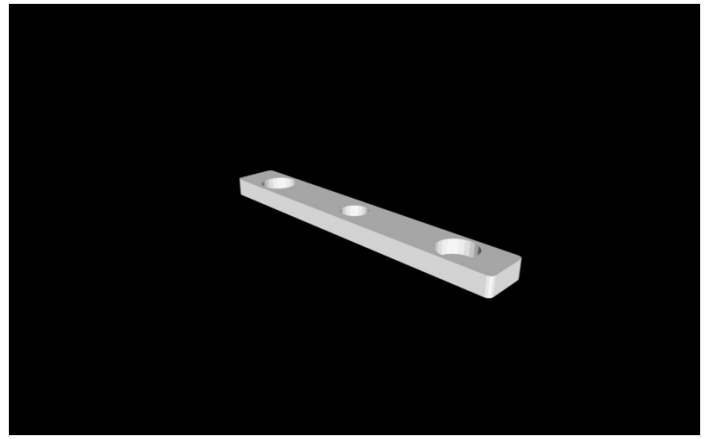

---

## Étape 7 - Impression 3D - 24 Baguettes Mâles

Imprimer les éléments avec les paramètres d'impression suivant :

- Epaisseur de couche : 0.20 mm
- Densité de remplissage : 20 %
- Couche supérieure et intérieure : 0.8 mm

Respecter la disposition comme sur l'image

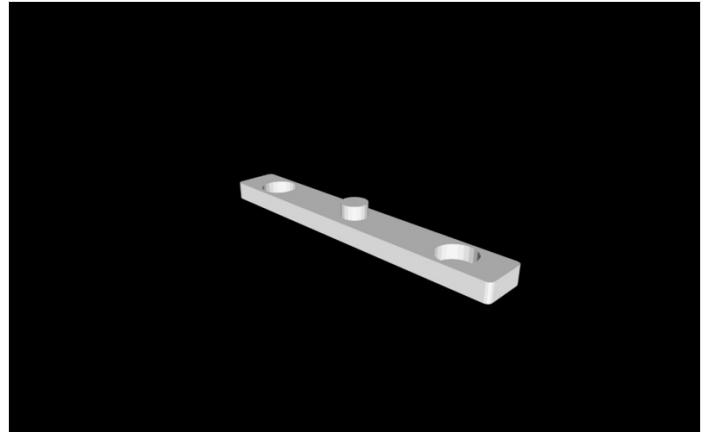

## Étape 8 - Assembler Baguettes Femelles et Mâles

Assembler les Baguettes Femelles et Mâles ensemble à l'aide d'aimants. Chaque Baguette Femelle s'assemble avec une Baguette Mâle à l'aide de 2 aimants. Introduire les 2 aimants dans les creux ronds formé par les Baguettes.

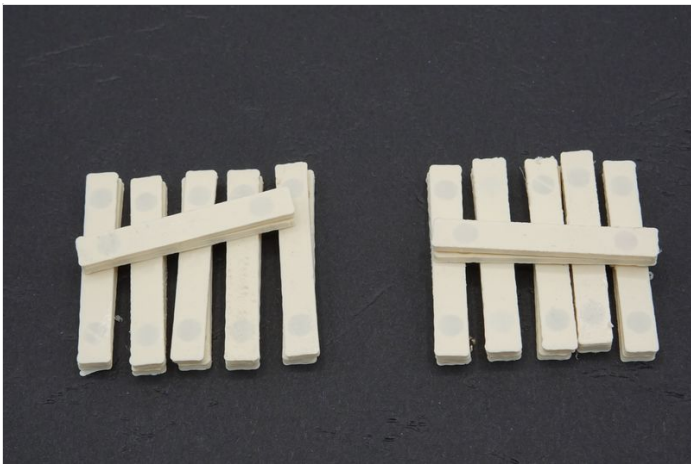
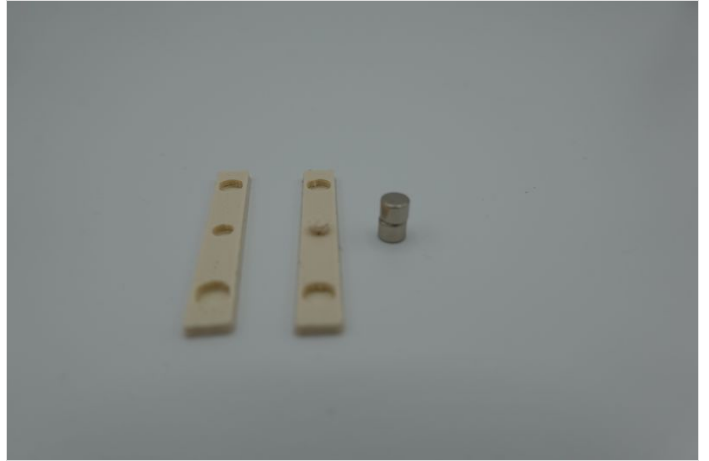
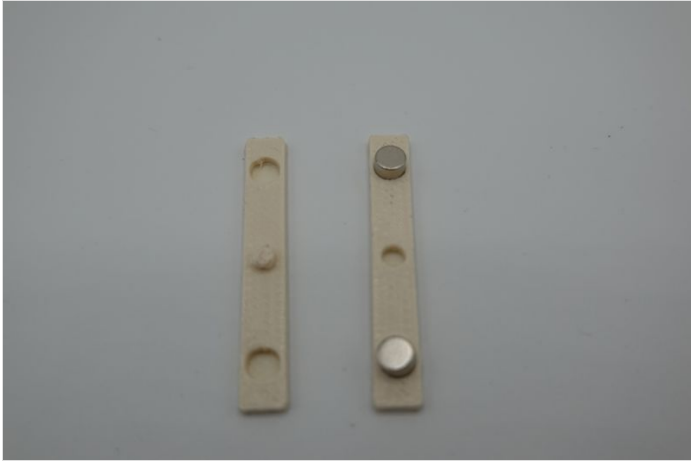



## Étape 9 - Impression 3D - 18 Pions

Imprimer les éléments avec les paramètres d'impression suivant :

- Epaisseur de couche : 0.20 mm
- Densité de remplissage : 20 %
- Couche supérieure et intérieure : 0.8 mm

Respecter la disposition comme sur l'image

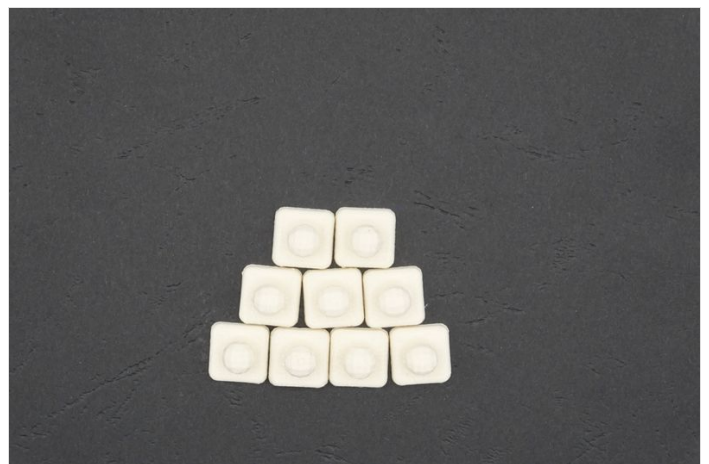

---

## Étape 10 - Aimanter les Pions

Placer un aimant dans chacun des 18 Pions



## Étape 11 - Peindre Baguettes et Pions

Afin de distinguer les deux équipes, il est conseillé de peindre de 9 Pions et 12 Baguettes d'une couleur et 9 autres Pions et 12 autres Baguettes d'une autre couleur. Ceci permettra de savoir à qui est le tour et de compter les points plus facilement. Les tricheurs n'ont qu'à bien ce tenir !

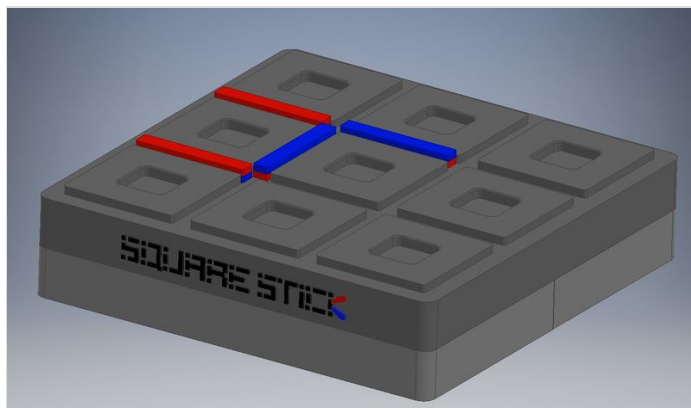
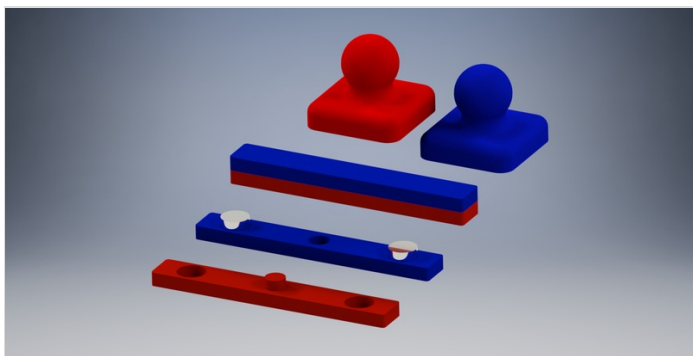

## Étape 12 - Ouvrir les Tiroirs

Chaque tiroir se glisse de gauche à droite. Il faut mettre un peu de force pour le déplacer de sa position initiale car il est aimanté.

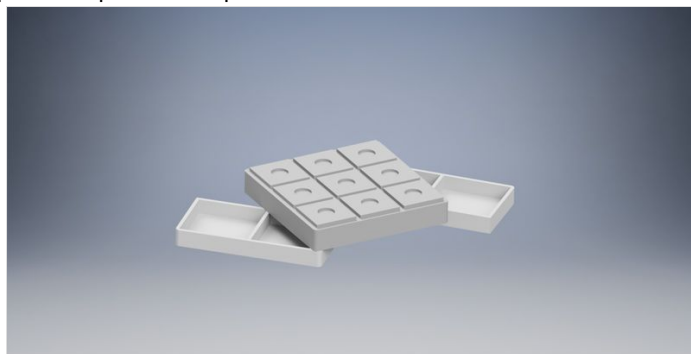
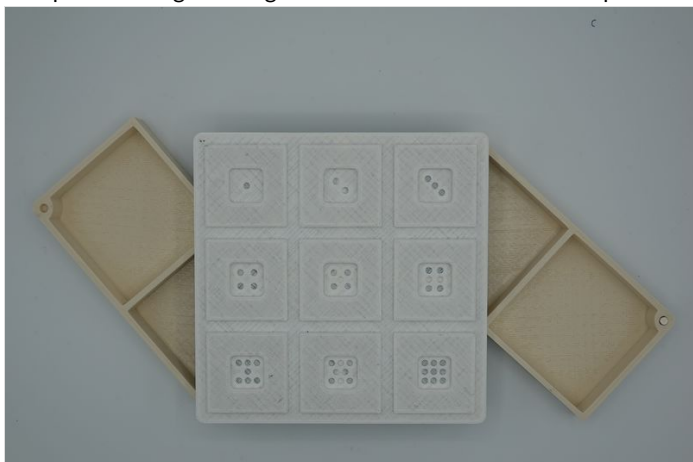

## Étape 13 - Placer les Baguettes et Pions dans chaque Tiroir

Placer 9 Pions et 12 Baguettes dans un tiroir. Placer 9 Pions et 12 Baguettes dans le deuxième Tiroir. Faire une rotation de 180 degré afin d'avoir les deux Tiroirs l'un en face de l'autre.

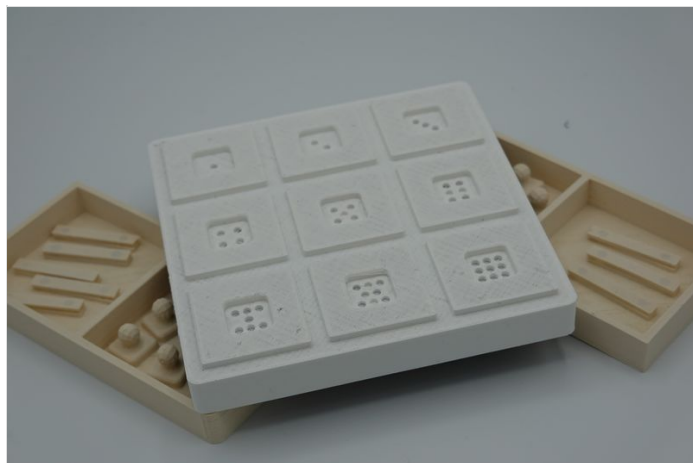
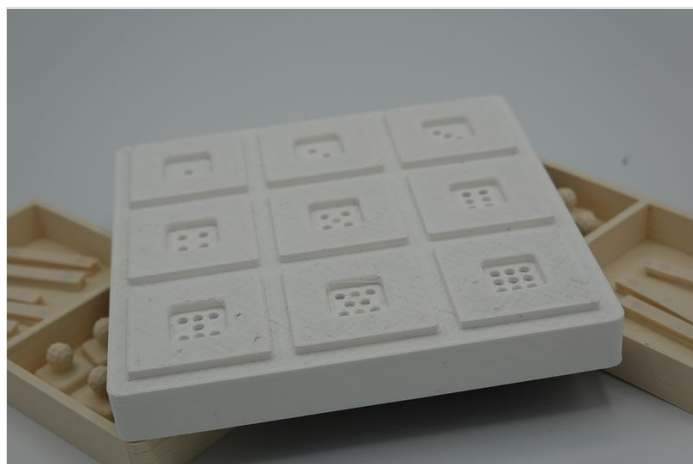

---

## Étape 14 - A vous de jouer !

Vous pouvez ENFIN commencer à jouer à Square Stick ! :)

