

Roland camm-1 GR-420 - Tutoriel basique

Tutoriel de base pour l'utilisation du plotter de découpe Roland GR-420

 Difficulté Facile

 Durée 30 minute(s)

 Catégories Machines & Outils

 Coût 0 EUR (€)

Sommaire

Étape 1 - Rappel matériaux

Étape 2 - Descriptif machine

Étape 3 - Panneau de commande

Étape 4 - Allumer le plotter (6)

Étape 5 - Placer le vinyle

Étape 6 - Placer le vinyle en position de découpe

Étape 7 - Placez le bord droit du rouleau sur le rouleau abrasif de droite

Étape 8 - Assurer le placement du vinyle à gauche sur un rouleau abrasif

Étape 9 - Redresser le rouleau de vinyle

Étape 10 - Placez les pinces gauche et droite aux extrémités du vinyle sur les rouleaux abrasifs.

Étape 11 - Appuyer sur ENTER

Étape 12 - Laisser du mou sur le rouleau vinyle

Étape 13 - Démarrer le logiciel Roland CutStudio

Étape 14 - Réglages

Étape 15 - Importer ou créer votre fichier dans le logiciel

Étape 16 - ATTENTION à la position des caractères et des formes à l'écran

Étape 17 - Lancement du travail

Étape 18 - Retrait du rouleau de vinyle

Commentaires

Matériaux

Outils

CAMM-1 GR-420 Roland

 https://mega.nz/#!QMFUhsBR!28YP1cUfO_uhqcvOTmTEj0vOVP_IXGSXlyDYGCUffs

Étape 1 - Rappel matériaux

i Img 1 : L'épaisseur maximum pour le matériel à travailler est de 2 mm

i Img 2 : L'aire maximale pour la découpe est de 1,075 mm x 24,998 mm

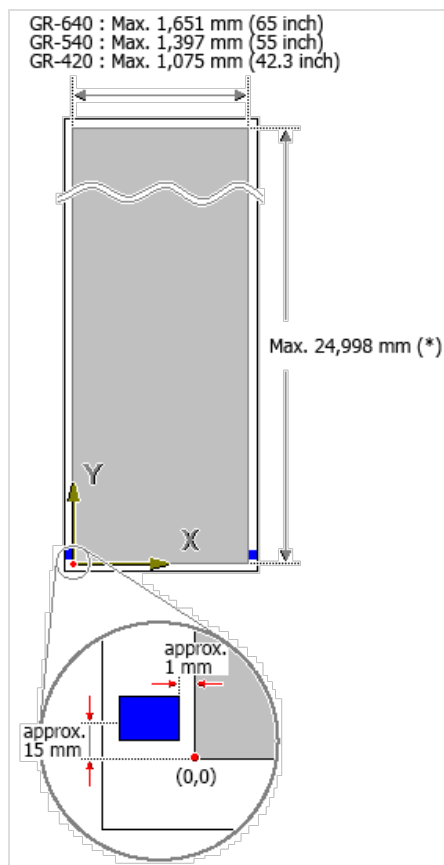
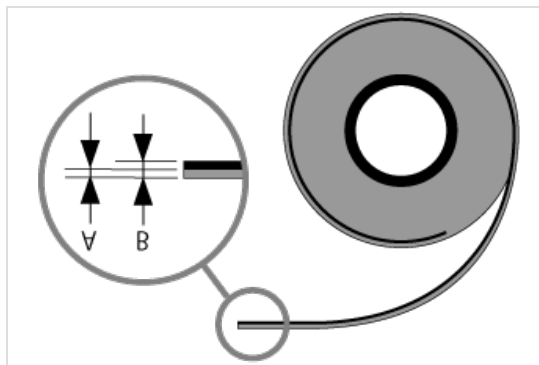

Étape 2 - Descriptif machine

1. Pince gauche
2. Pince centrale (le nombre varie en fonction de la machine)
3. Pince droite
4. Panneau de commande
5. Chariot de coupe
6. Bouton d'alimentation
7. Règles
8. Aide au positionnement des pinces
9. bande de protection de coupe
10. Rouleaux abrasifs
11. Aspiration

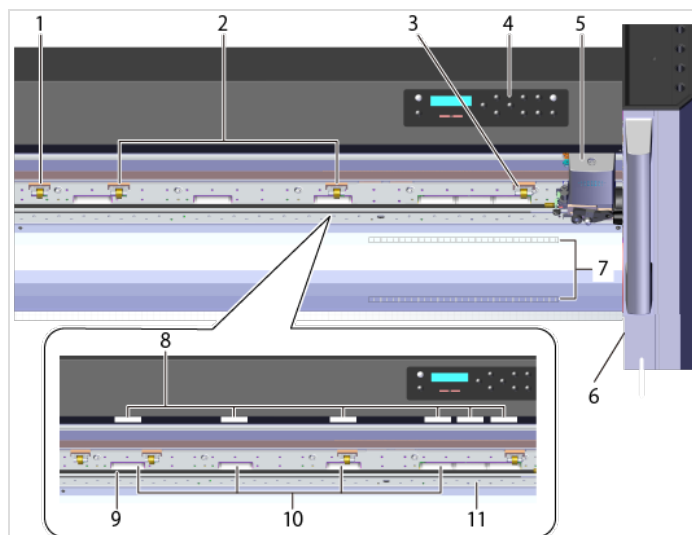

Étape 3 - Panneau de commande

- 16. PINCH - Dés/Active les pinces
- 17. Écran
- 18. Touches de navigation
- 19. CUT CONFIG - Règle les conditions de coupe comme la force et la vitesse
- 20. ORIGIN - Appuyer plus de 1 seconde pour assigner un nouveau point d'origine (de départ de la coupe)
- 21. PAUSE - Faire une pause dans l'opération de coupe
- 22. SHEET CUT - Découpe automatique du vinyle (Presser plus d'une seconde)
- 23. PEN FORCE curseur - Affine la force de coupe
- 24. MENU - Rentrer dans les réglages du plotter. (Seulement FabManager/Animateur)
- 25. MEMORY - permet d'enregistrer/de charger des options déjà programmées.
- 26. ENTER - Valide les taches demandées via le menu

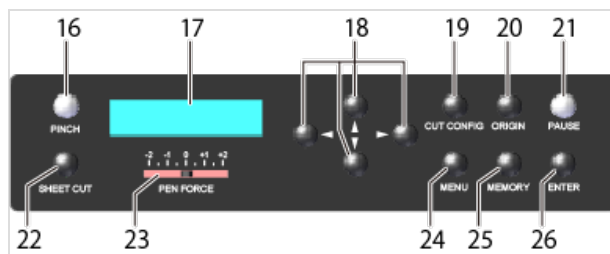

Étape 4 - Allumer le plotter (6)

L'appareil se met sous tension et le chariot de coupe se déplace vers le bord droit.

Éviter de toucher le chariot de coupe durant le déplacement.



Étape 5 - Placer le vinyle

Placer le vinyle sur les rouleaux à l'arrière de la machine.

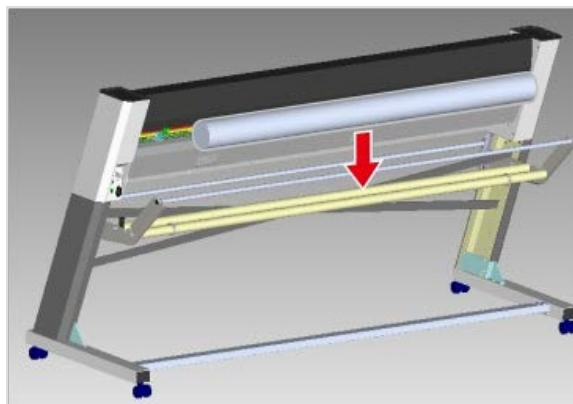

Étape 6 - Placer le vinyle en position de découpe

Relacher le frein (3).

Passer le vinyle à travers les pincés. L'aspiration se met en marche.

1. Machine vue de face
2. Machine vue arrière
3. Frein
4. Vinyle
5. Pincés
6. Rouleaux abrasifs
7. Axe de déplacement des pincés

Assurez vous d'avoir du mou avec votre vinyle (img 3)

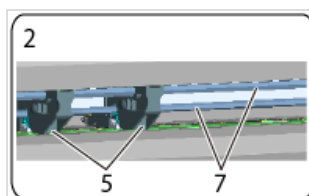
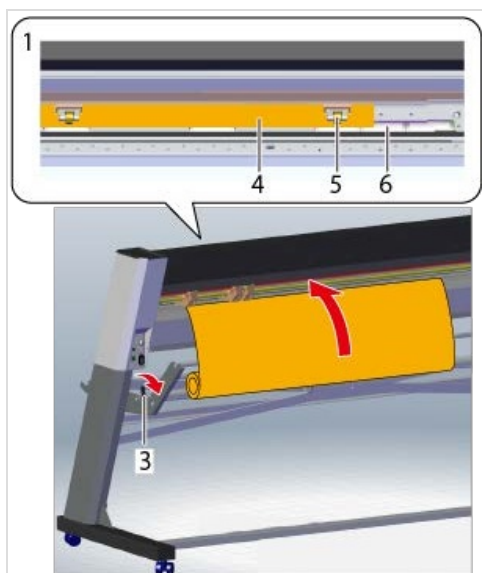

OK

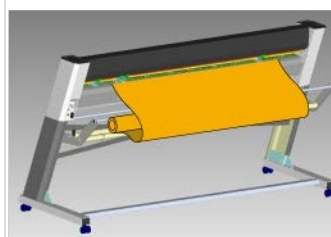

Not OK

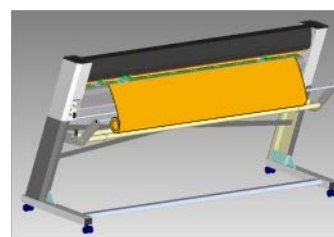

Étape 7 - Placez le bord droit du rouleau sur le rouleau abrasif de droite

1. Rouleau abrasif
2. Vinyle (coté droit sur rouleau abrasif)

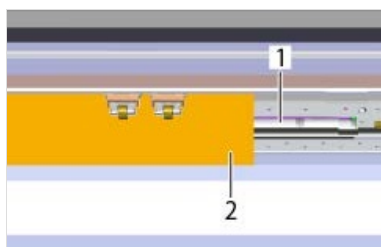

Étape 8 - Assurer le placement du vinyle à gauche sur un rouleau abrasif

i Les deux extrémités du vinyle doivent se trouver chacune sur un rouleau abrasif.

1. Rouleau abrasif
2. Vinyle (coté gauche sur rouleau abrasif)



Étape 9 - Redresser le rouleau de vinyle

Alignez le bord droit du rouleau de vinyle, de sorte qu'il soit parallèle à la graduation (aux 2 endroits: dessus et dessous).

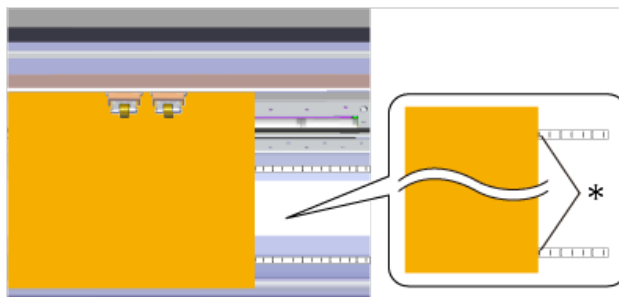

Étape 10 - Placez les pinces gauche et droite aux extrémités du vinyle sur les rouleaux abrasifs.

La Position des molettes sur les bords doivent être positionnées à 25 mm ou plus à l'intérieur de votre vinyle.

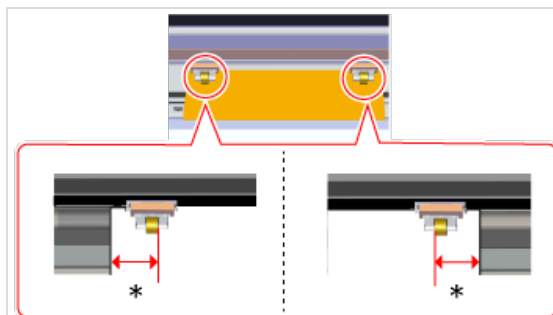

Étape 11 - Appuyer sur ENTER

Les pinces se mettent en place et fixent le vinyle.
Le chariot de découpe se déplace et affiche la largeur du rouleau.

⚠ Si le message BAD POSITION s'affiche. Recommencer les étapes 6 à 11

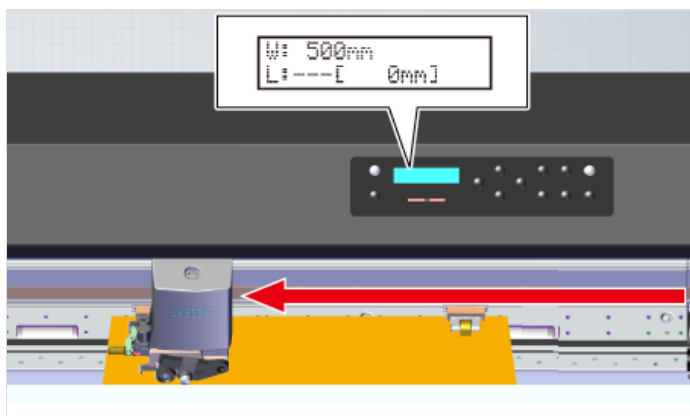

Étape 12 - Laisser du mou sur le rouleau vinyle

1. Appuyer sur [MENU] plusieurs fois pour afficher UNSETUP
2. Appuyer sur Flèche du bas pour afficher CONDITION
3. Appuyer sur Flèche droite puis Flèche haut pour afficher AREA 1.0m Appuyer sur Flèche de droite
4. Appuyer sur Haut ou bas pour mettre la valeur souhaitée
5. Appuyer sur [ENTER]

Le vinyle va avancer puis se remettre en position de départ.



Étape 13 - Démarrer le logiciel Roland CutStudio

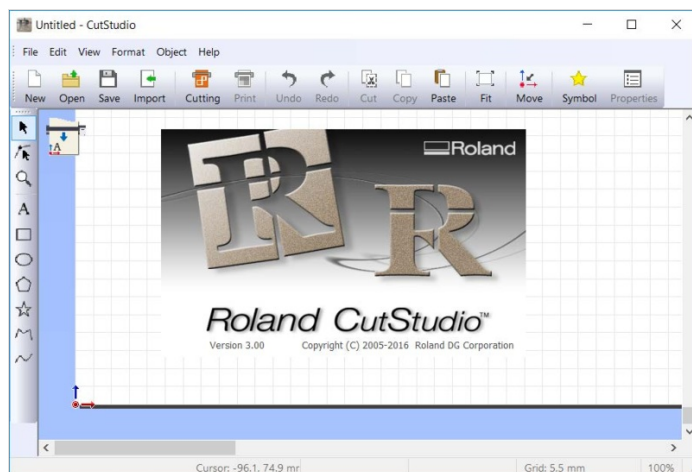

Étape 14 - Réglages

1. Depuis le menu Fichier, Cliquez sur Réglages de la coupe
2. Sélectionnez le nom de l'imprimante (GR-420)
3. Cliquez sur Modifications
4. Cliquez sur "Get from Machine"
5. Cliquez sur OK
6. Cliquez sur OK - La machine est prête et configurée

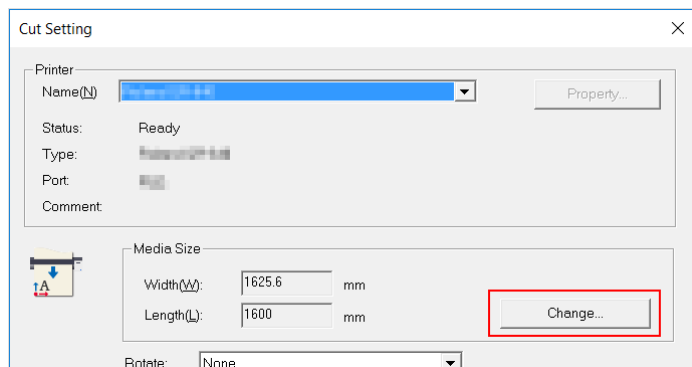
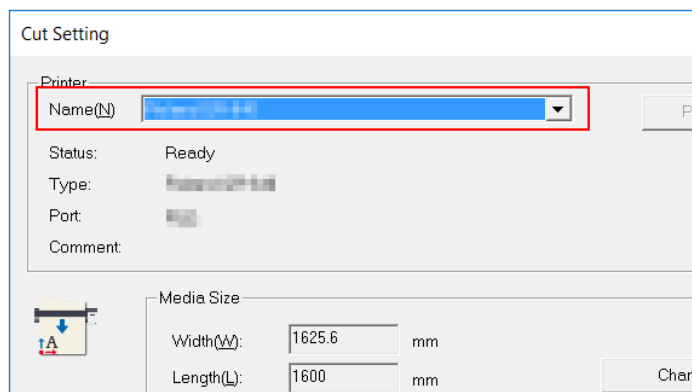
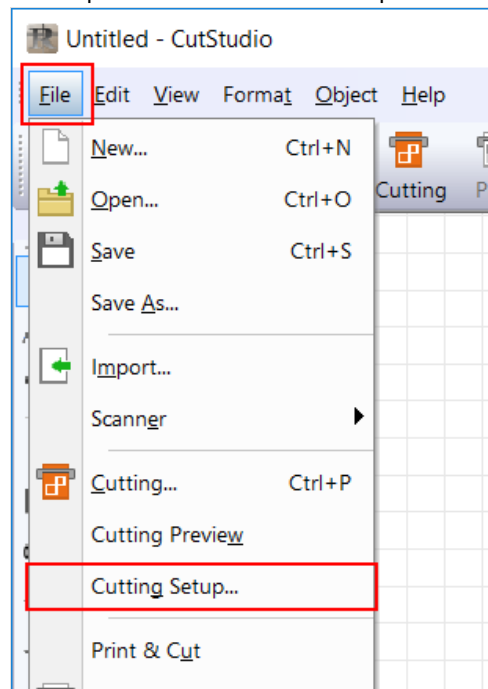

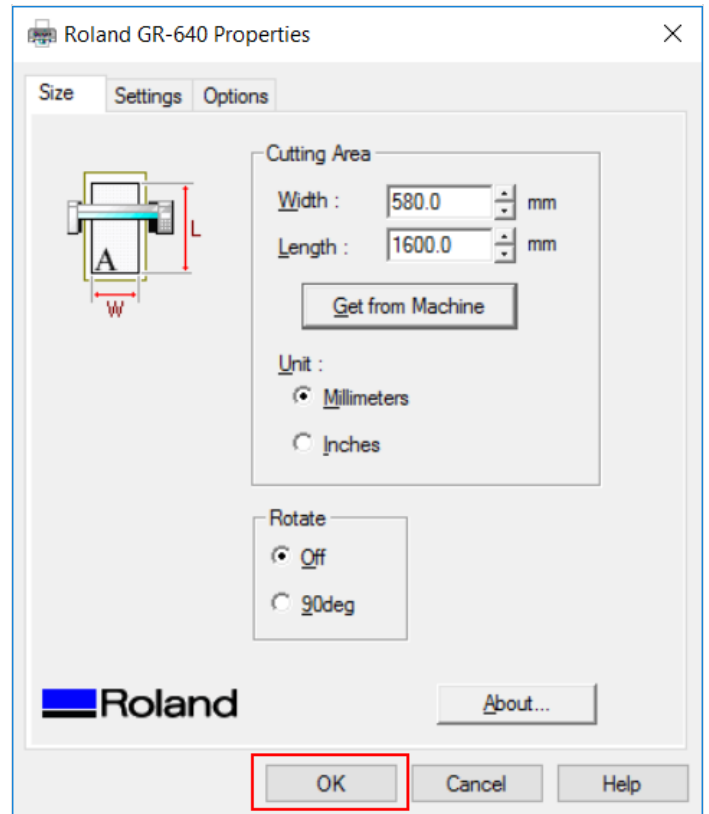
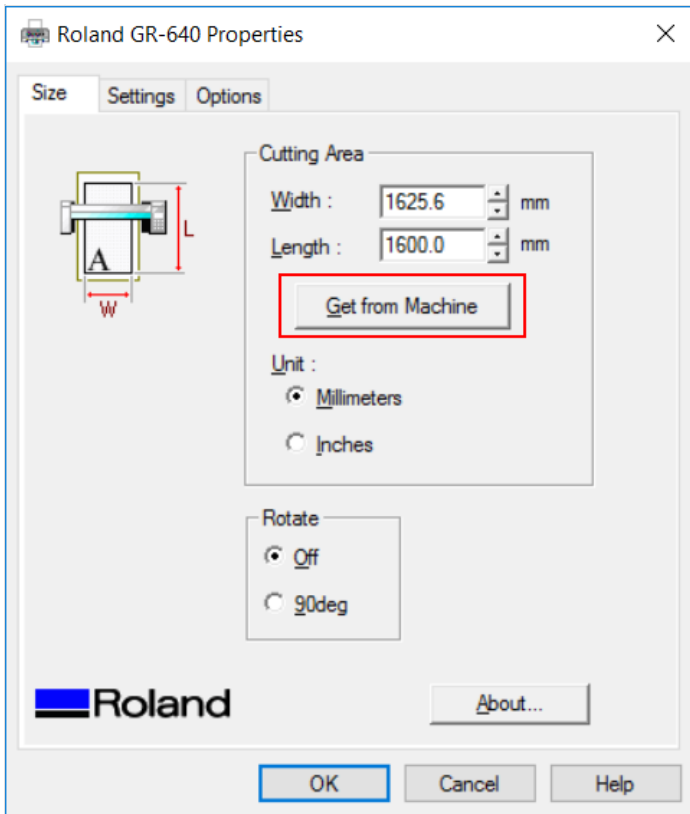

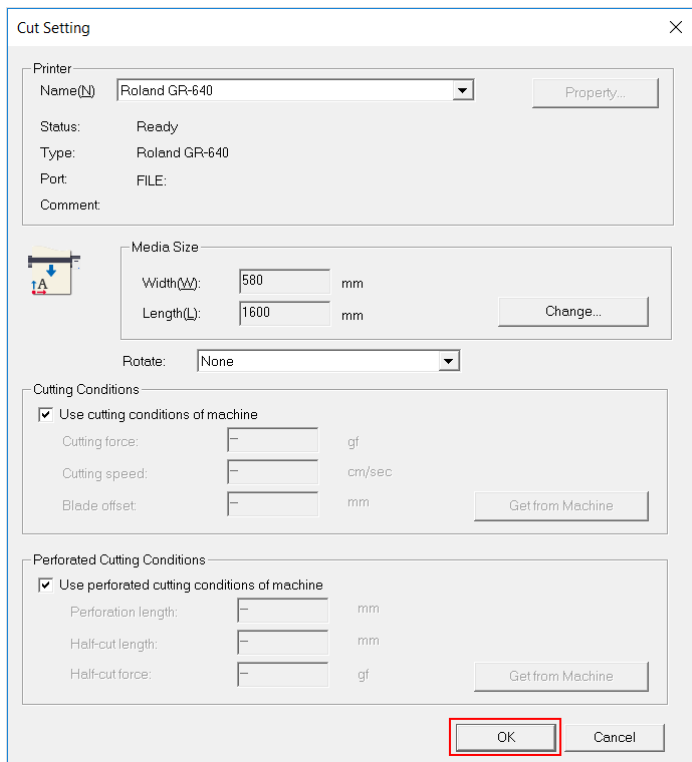

Étape 15 - Importer ou créer votre fichier dans le logiciel

Vous pouvez ouvrir un fichier :

- .cst

Vous pouvez importer des fichiers :

- .bmp
- .jpg
- .png
- .stx
- .ai
- .eps



Vous pouvez glisser sur la feuille un fichier .hpgl en provenance de Inkscape

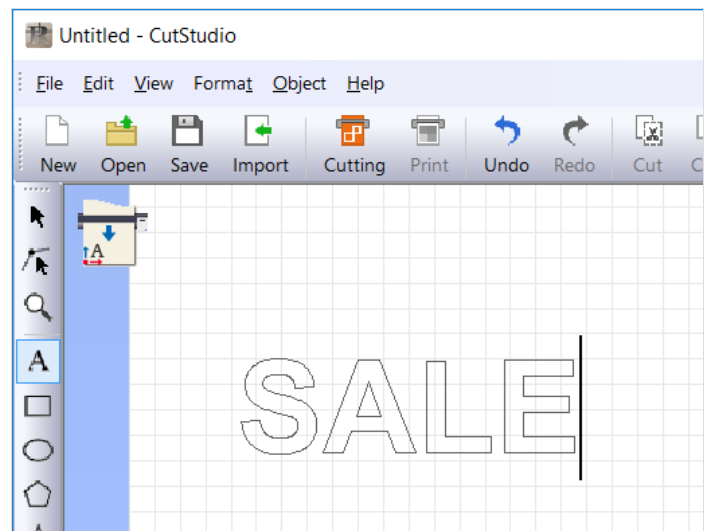

Vous pouvez encore :

- Redimensionner
- Pivoter
- Déplacer

Étape 16 - ATTENTION à la position des caractères et des formes à l'écran

Ce que vous voyez à l'écran sera le résultat du travail

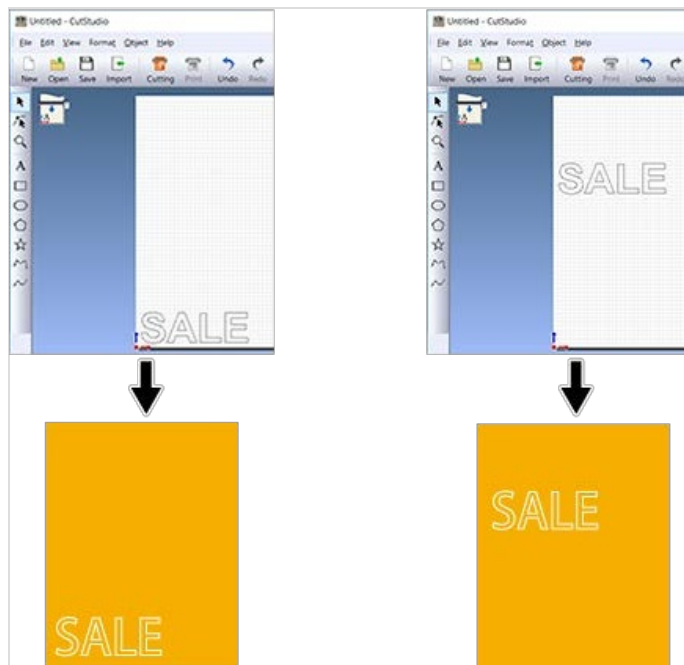

Étape 17 - Lancement du travail

1. Cliquez sur "Coupe"
2. La fenêtre de prévisualisation s'affiche. Si tout est bon, cliquez sur OK

Le travail commence

Appuyez sur "SHEET CUT" afin de couper le vinyle.

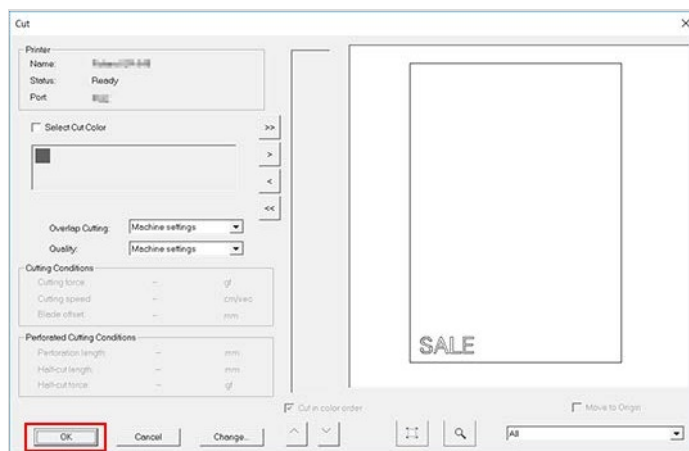
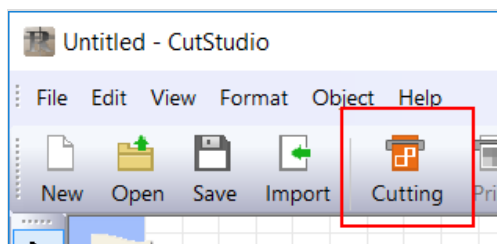

Étape 18 - Retrait du rouleau de vinyle

1. Appuyer sur [MENU] pour afficher UNSETUP
2. Le chariot de découpe se positionne à droite
3. Appuyer sur [PINCH], les pinces se relèvent
4. Retirer le vinyle par l'arrière de la machine

