



Baby-foot

Baby-foot en palette recyclées et système Arduino de détection des buts.

 Difficulty **Medium**

 Duration **5 day(s)**

 Categories **Electronics, Furniture, Play & Hobbies, Recycling & Upcycling**

 Cost **30 EUR (€)**

Contents

Introduction

Step 1 - Le plateau de jeu

Step 2 - Les joueurs et la balle

Step 3 - Electronique Arduino

Step 4 - Construction

Comments

Introduction

Atelier avec un groupe d'enfants de Pierrefitte.

Materials

Des planches de bois de récupération (palette..)

Des planches de bois de 3 ou 5 mm pour la fraiseuse à commande numérique

Des manches à balai

Du vinyle vert et blanc (facultatif)

Peinture (facultatif)

Le système électronique : 2 led rouge et 2 led verte, une carte Arduino, 2 capteurs de distance et une alimentation.

 [Code_Arduino_BabyFoot](#)

Tools

Imprimante 3D

Une fraiseuse à commande numérique

Un ordinateur

Une perceuse/visseuse

Une découpeuse vinyle (facultatif)

Un pinceau (facultatif)

Step 1 - Le plateau de jeu

Déterminer la taille du plateau de jeu et faire un plan pour y placer les joueurs.

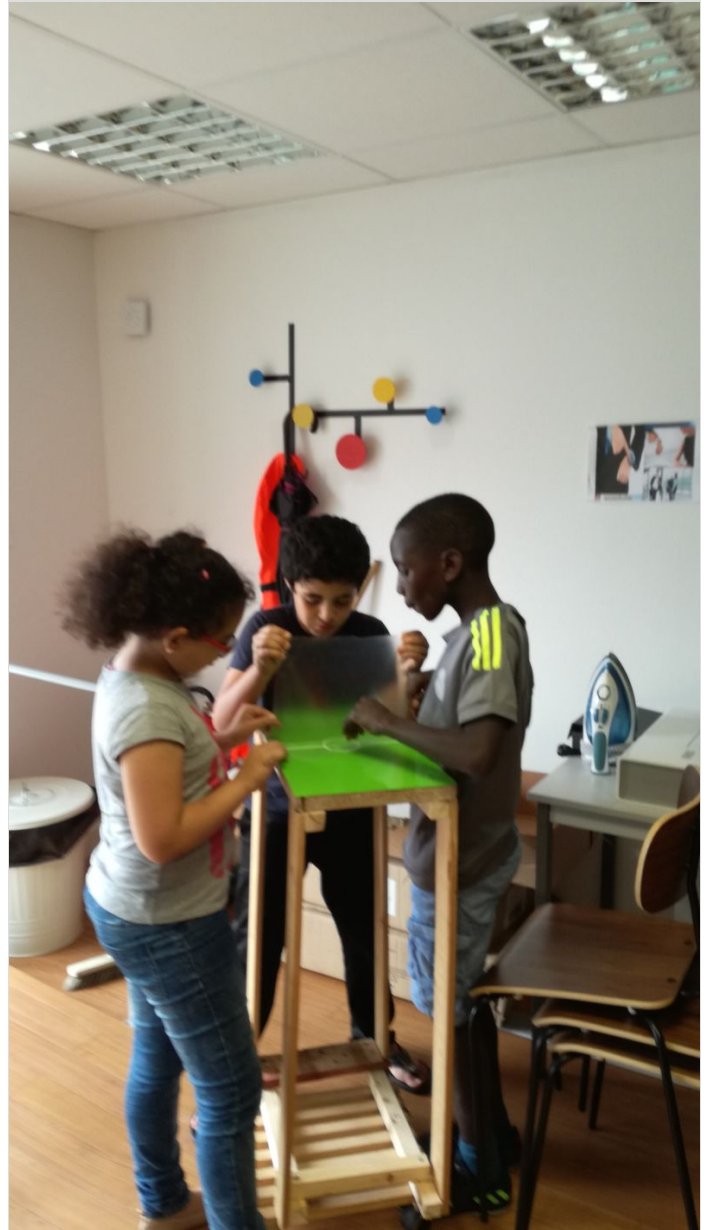



Step 2 - Les joueurs et la balle

Pour la balle nous avons imprimé la pièce en creux.

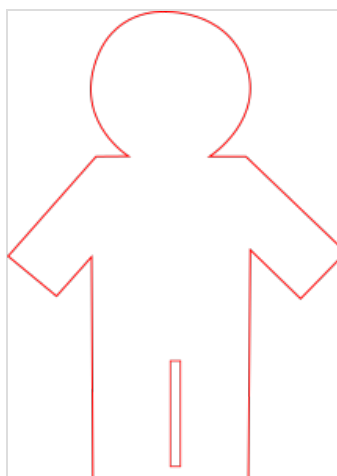
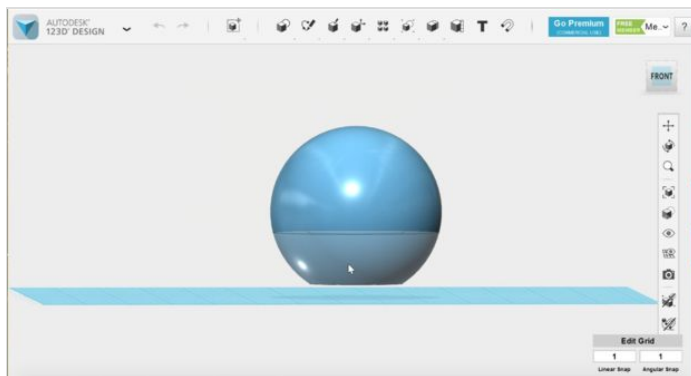
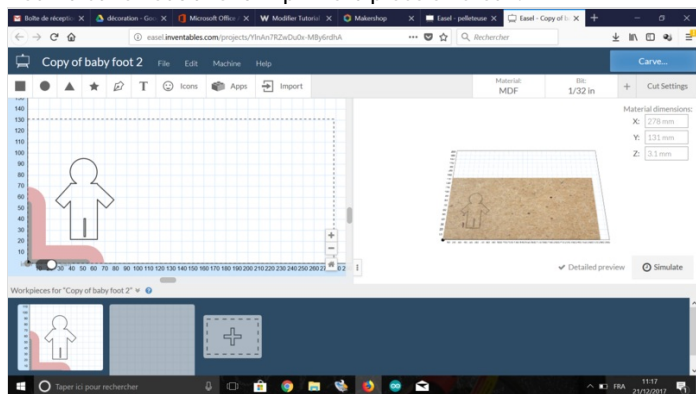

Step 3 - Electronique Arduino

Voir le code Arduino dans l'onglet Fichier de ce tuto.

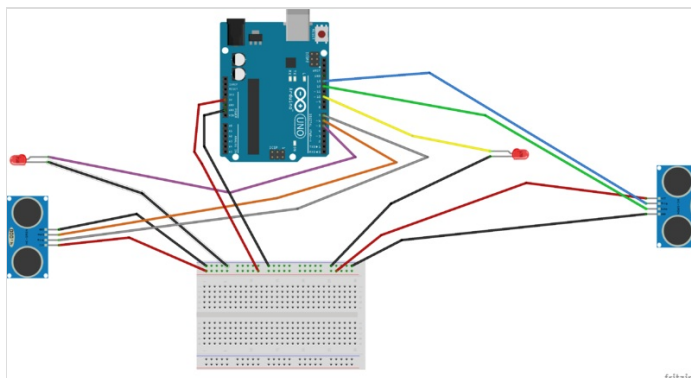
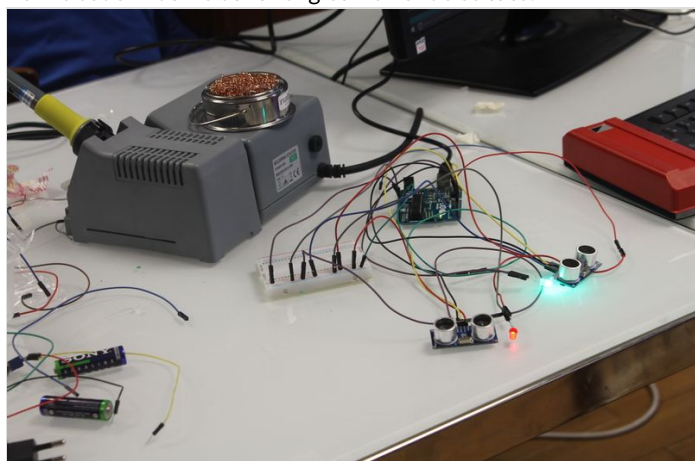

Step 4 - Construction

Nous avons assemblé des bâtons en bois avec des planches recyclées.

